

ДИСПЕНСЕРЫ ДЛЯ ТУАЛЕТНОЙ БУМАГИ

*Мы подарим вам настоящий
комфорт*



ДИСПЕНСЕРЫ ДЛЯ ТУАЛЕТНОЙ БУМАГИ

*Для бытовых и профессиональных рулонов,
а также бумажных полотенец*

- В большом ассортименте функциональных диспенсеров для туалетной бумаги, изготовленных из различных материалов (сталь, нержавеющая сталь и т. д.) в разных цветах (белый, черный, матовый и др.), найдется подходящий вариант для любой туалетной комнаты.
- Имеются решения для рулонов и втулок различного диаметра.
- Оснащены системой торможения для оптимизации расхода бумаги.
- Обеспечивают визуальный контроль содержимого.
- Имеют замок со специальным ключом для защиты от вандалов.



ДИСПЕНСЕРЫ ДЛЯ ТУАЛЕТНОЙ БУМАГИ

Для рулонов Ø 230 мм



PR2783

Вместимость: макс. Ø рулона
230 мм

Материал: сталь

Цвет: белый (эпокс. краска)



PR2783B

Вместимость: макс. Ø рулона
230 мм

Материал: сталь

Цвет: матовый черный (эпокс. краска)



PR2783C

Вместимость: макс. Ø рулона
230 мм

Материал: нерж. сталь AISI 304

Цвет: глянцевый



PR2783CS

Вместимость: макс. Ø рулона
230 мм

Материал: нерж. сталь AISI 304

Цвет: матовый



PR2783 · PR2783B · PR2783C · PR2783CS КОМПЛЕКТУЮЩИЕ И МАТЕРИАЛЫ

- Стильный дизайн, подходящий для любой туалетной комнаты.
- Цельный корпус.
- Монолитная крышка, откидывающаяся вниз для удобства замены рулона.
- Задняя панель с несколькими отверстиями для простоты установки.
- Возможность использования рулонов различного диаметра (макс. Ø 230 мм) благодаря съемной пластиковой вставке, устанавливаемой в два положения (для стандартной втулки Ø 45 мм).
- Предотвращение прокручивания рулона по инерции.
- Окошко на лицевой панели для контроля остатка бумаги.
- Задняя пластина с влагозащитой.
- В комплект входит замок со стандартным ключом Mediclinics.

PR2783 · PR2783B · PR2783C · PR2783CS ТЕХНИЧЕСКИЕ ХАРАКТЕРИСТИКИ

Толщина корпуса и крышки	0,8 мм
Вес (собственный)	1,25 кг
Макс. размер рулона	макс. Ø 230 мм
Макс. ширина рулона	115 мм
Мин. втулка рулона	Ø 45 мм
Рекомендуемая высота установки	65–75 см в нижней точке
Высота установки	70 см в нижней точке

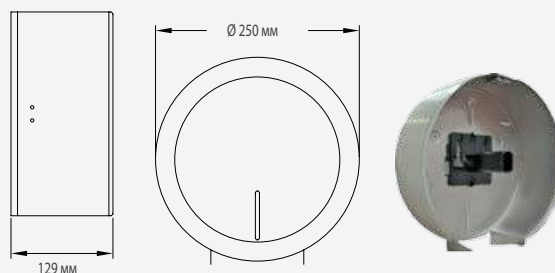

ДИСПЕНСЕРЫ ДЛЯ ТУАЛЕТНОЙ БУМАГИ

Для 3 рулонов / 1 рулона Ø 275 мм



PR2787

Вместимость: макс. Ø рулона
275 мм

Материал: сталь

Цвет: белый (эпокс. краска)



PR2787B

Вместимость: макс. Ø рулона
275 мм

Материал: сталь

Цвет: матовый черный (эпокс. краска)



PR2787C

Вместимость: макс. Ø рулона
275 мм

Материал: нерж. сталь AISI 304

Цвет: глянцевый



PR2787CS

Вместимость: макс. Ø рулона
275 мм

Материал: нерж. сталь AISI 304

Цвет: матовый

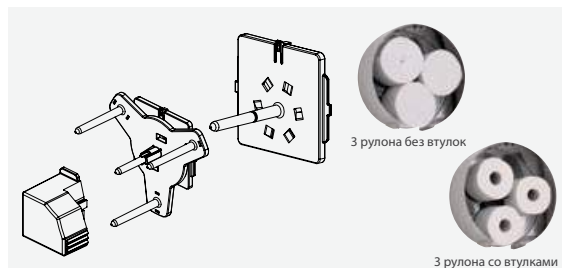

KIT2789

Дополнительная вставка
для 3 рулонов

Материал: термопластик

Цвет: черный

Дополнительные аксессуары
заказываются отдельно.

PR2787 · PR2787B · PR2787C · PR2787CS КОМПЛЕКТУЮЩИЕ И МАТЕРИАЛЫ

- Стильный дизайн, подходящий для любой туалетной комнаты.
- Цельный корпус.
- Монолитная крышка, откидывающаяся вниз для удобства замены рулона.
- Задняя панель с несколькими отверстиями для простоты установки.
- Возможность использования рулонов различного диаметра (макс. Ø 275 мм) благодаря съемной пластиковой вставке, устанавливаемой в два положения (для стандартной втулки Ø 45 мм).
- Предотвращение прокручивания рулона по инерции.
- Окошко на лицевой панели для контроля остатка бумаги.
- Задняя пластина с влагозащитой.
- В комплект входит замок со стандартным ключом Mediclinics.

PR2787 · PR2787B · PR2787C · PR2787CS ТЕХНИЧЕСКИЕ ХАРАКТЕРИСТИКИ

Толщина корпуса и крышки	0,8 мм
Вес (собственный)	1,7 кг
Макс. размер рулона	Ø 275 мм
Макс. ширина рулона	115 мм
Мин. втулка рулона	Ø 45 мм
Рекомендуемая высота установки	65–75 см в нижней точке
Высота установки	70 см в нижней точке

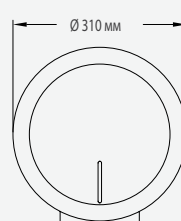
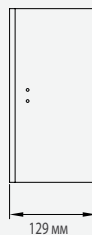

ДИСПЕНСЕРЫ ДЛЯ ТУАЛЕТНОЙ БУМАГИ

Для 3 рулонов / 1 рулона Ø 275 мм



PR0789

Вместимость: **3 рулона**

Материал: **сталь**

Цвет: **белый (эпокс. краска)**



PR0789C

Вместимость: **3 рулона**

Материал: **нерж. сталь AISI 304**

Цвет: **глянцевый**



PR0789CS

Вместимость: **3 рулона**

Материал: **нерж. сталь AISI 304**

Цвет: **матовый**

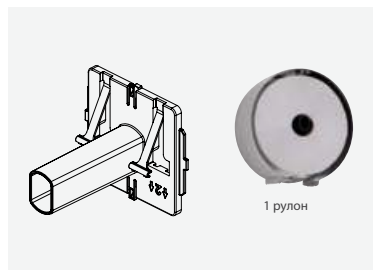

93910055MD

Дополнительная вставка для
1 рулона

Материал: **термопластик**

Цвет: **черный**

PR0789 · PR0789C · PR0789CS · 93910055MD КОМПЛЕКТУЮЩИЕ И МАТЕРИАЛЫ

PR0789 · PR0789C · PR0789CS

- Цельный корпус.
- Монолитная крышка, откидывающаяся вниз для удобства замены рулона.
- Задняя пластина с влагозащитой.
- Модульная вставка из термопластика, позволяющая устанавливать три бытовых рулона (со втулками или без).
- Окошко на лицевой панели для контроля остатка бумаги.

- В комплект входит замок со стандартным ключом Mediclinics. **93910055MD**

- Дополнительная вставка из термопластика для промышленных рулонов с фиксатором прокручивания оптимизирует расход бумаги. Устанавливается вместо стандартной вставки на 3 бытовых рулона.

PR0789 · PR0789C · PR0789CS · 93910055MD ТЕХНИЧЕСКИЕ ХАРАКТЕРИСТИКИ

PR0789 · PR0789C · PR0789CS

Толщина корпуса и крышки	0,8 мм
Вес (собственный)	1,75 кг
Макс. ширина рулона	115 мм
Вместимость	3 шт.
Промышленный рулон (доп. вставка)	макс. Ø 275 мм
Мин. втулка рулона	Ø 45 мм
Рекомендуемая высота установки	65–75 см в нижней точке
Высота установки	70 см в нижней точке

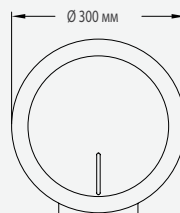
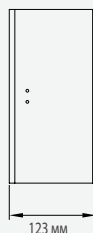

Вставка на 3 рулона

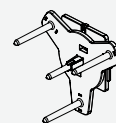

3 рулона без втулок



3 рулона со втулками

ДИСПЕНСЕРЫ ДЛЯ ТУАЛЕТНОЙ БУМАГИ

Для 2 и 3 рулонов



PR0781

Вместимость: 3 рулона

Материал: сталь

Цвет: белый (эпокс. краска)



PR0781C

Вместимость: 3 рулона

Материал: нерж. сталь AISI 304

Цвет: глянцевый



PR0781CS

Вместимость: 3 рулона

Материал: нерж. сталь AISI 304

Цвет: матовый



PR0700CS

Вместимость: 2 рулона

Материал: нерж. сталь AISI 304

Цвет: матовый



PR0781 · PR0781C · PR0781CS · PR0700CS КОМПЛЕКТУЮЩИЕ И МАТЕРИАЛЫ

- **PR0781 · PR0781C · PR0781CS**
 - Цельный корпус.
 - Цельная бесшовная крышка.
 - Два отверстия с обеих сторон для контроля остатка бумаги.
 - Следующий рулон спускается, как только заканчивается предыдущий, для чего его достаточно подтолкнуть через боковое отверстие.
 - В комплект входит замок со стандартным ключом Mediclinics.
- **PR0700CS**
 - Цельный корпус.
 - Откидная крышка, выполненная методом лазерной сварки.
 - Следующий рулон опускается автоматически, как только израсходован предыдущий.
 - Оптимизированная подача бумаги.
 - Антивандальный замок с ключом.

PR0781 · PR0781C · PR0781CS · PR0700CS ТЕХНИЧЕСКИЕ ХАРАКТЕРИСТИКИ

PR0781 · PR0781C · PR0781CS

Толщина корпуса и крышки	0,8 мм
Вес (собственный)	1,3 кг
Вместимость	3 шт.
Диаметр рулона	105–125 мм
Рекомендуемая высота установки	65–75 см в нижней точке
Высота установки	70 см в нижней точке

PR0700CS

Толщина корпуса и крышки	0,8 мм
Вес (собственный)	2 кг
Вместимость	2 шт.
Макс. диаметр рулона	135 мм
Рекомендуемая высота установки	65–75 см в нижней точке
Высота установки	70 см в нижней точке

PR0781 / C / CS

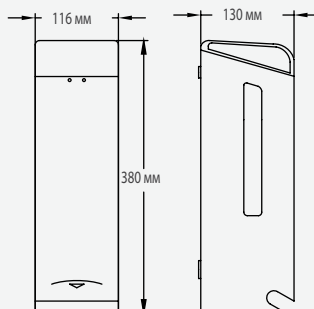

PR0700CS

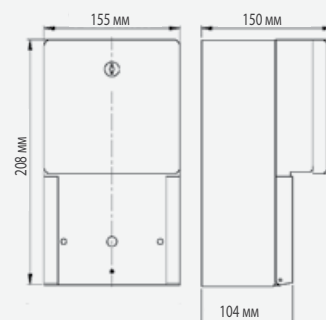

ДИСПЕНСЕРЫ ДЛЯ ТУАЛЕТНОЙ БУМАГИ

Для 2 рулонов



PR2784

Вместимость: **2 рулона**

Материал: **сталь**

Цвет: **белый (эпокс. краска)**



PR2784B

Вместимость: **2 рулона**

Материал: **сталь**

Цвет: **матовый черный (эпокс. краска)**



PR2784C

Вместимость: **2 рулона**

Материал: **нерж. сталь AISI 304**

Цвет: **глянцевый**



PR2784CS

Вместимость: **2 рулона**

Материал: **нерж. сталь AISI 304**

Цвет: **матовый**



PR2784 • PR2784B • PR2784C • PR2784CS КОМПЛЕКТУЮЩИЕ И МАТЕРИАЛЫ

- Цельный корпус.
- Цельная бесшовная крышка.
- Два отверстия с обеих сторон для контроля остатка бумаги.
- Кронштейн второго рулона выполнен из пластика для обеспечения свободного хода первого рулона. Может быть установлен в любом из двух положений в зависимости от размера рулона.
- Следующий рулон спускается, как только заканчивается предыдущий, для чего его достаточно подтолкнуть через боковое отверстие.
- В комплект входит замок со стандартным ключом Mediclinics.

PR2784 • PR2784B • PR2784C • PR2784CS ТЕХНИЧЕСКИЕ ХАРАКТЕРИСТИКИ

Толщина корпуса и крышки	0,8 мм
Вес (собственный)	1,1 кг
Вместимость	2 шт.
Макс. диаметр рулона	130 мм
Рекомендуемая высота установки	65–75 см в нижней точке
Высота установки	70 см в нижней точке

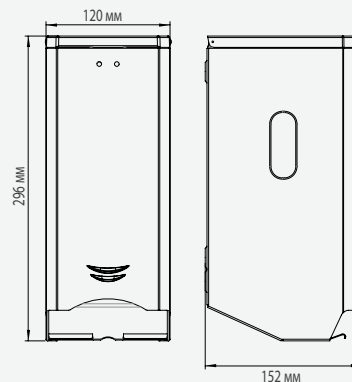

ДИСПЕНСЕРЫ ДЛЯ ТУАЛЕТНОЙ БУМАГИ

Для листовой туалетной бумаги / одноразовых сидений

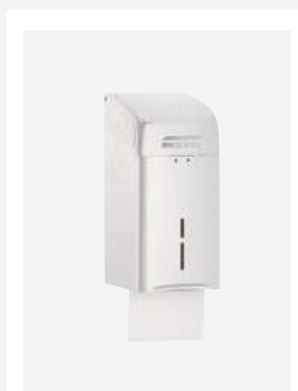

DTH100

Вместимость: **400 листов**
(приблиз.)

Материал: **сталь**

Цвет: **белый (эпокс. краска)**



DTH100C

Вместимость: **400 листов**
(приблиз.)

Материал: **нерж. сталь AISI 304**

Цвет: **глянцевый**

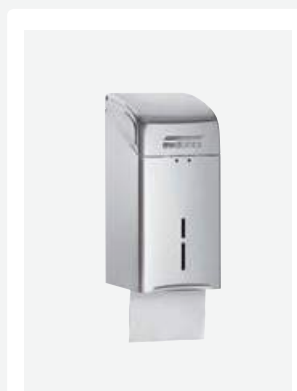

DTH100CS

Вместимость: **400 листов**
(приблиз.)

Материал: **нерж. сталь AISI 304**

Цвет: **матовый**

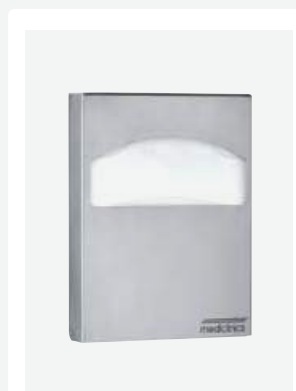

DCA100CS

Вместимость: **250 однораз. сидений**

Материал: **нерж. сталь AISI 304**

Цвет: **матовый**



DTH100 • DTH100C • DTH100CS • DCA100CS КОМПЛЕКТУЮЩИЕ И МАТЕРИАЛЫ

- Цельный бесшовный корпус.
- Цельная бесшовная крышка.
- Окошко на лицевой панели для визуального контроля содержимого.
- В комплект входит замок со стандартным ключом Mediclinics.

DCA100CS

- Цельный бесшовный корпус.
- Открывание сверху для пополнения.
- Простая система открывания — достаточно просто потянуть за крышку.

DTH100 • DTH100C • DTH100CS • DCA100CS ТЕХНИЧЕСКИЕ ХАРАКТЕРИСТИКИ

DTH100 • DTH100C • DTH100CS

DTH100 • DTH100C • DTH100CS

Толщина корпуса и крышки	0,8 мм
Количество листов	400 (приблиз.)

DCA100CS

Толщина корпуса и крышки	0,8 мм
Кол-во однораз. сидений	250 (приблиз.)

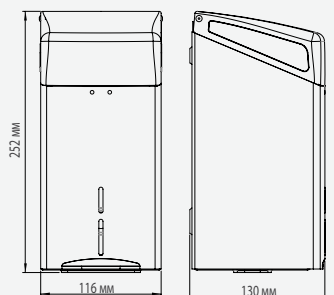

DCA 100CS

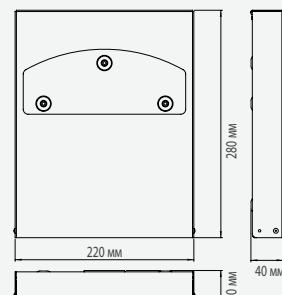

ДИСПЕНСЕРЫ ДЛЯ ТУАЛЕТНОЙ БУМАГИ

Диспенсер для гигиенических салфеток



DBH100

Вместимость: **50 пакетов (приблиз.)**

Материал: **сталь**

Цвет: **белый (эпокс. краска)**



DBH100C

Вместимость: **50 пакетов (приблиз.)**

Материал: **нерж. сталь AISI 304**

Цвет: **глянцевый**



DBH100CS

Вместимость: **50 пакетов (приблиз.)**

Материал: **нерж. сталь AISI 304**

Цвет: **матовый**



AI0920C

Диспенсер для гигиенических салфеток

Материал: **нерж. сталь AISI 304**

Цвет: **глянцевый**

AI0920CS

Диспенсер для гигиенических салфеток

Материал: **нерж. сталь AISI 304**

Цвет: **матовый**



DBH100 · DBH100C · DBH100CS · AI0920C · AI0920CS КОМПЛЕКТУЮЩИЕ И МАТЕРИАЛЫ

DBH100 · DBH100C · DBH100CS

- Цельный корпус.
- Прочная, компактная и вандалоустойчивая конструкция.

AI0920C · AI0920CS

- Подходит для пачки с гигиеническими салфетками размером 136 x 91 x 24 мм.

DBH100 · DBH100C · DBH100CS · AI0920C · AI0920CS ТЕХНИЧЕСКИЕ ХАРАКТЕРИСТИКИ

DBH100 · DBH100C · DBH100CS

Толщина корпуса 0,8 мм

AI0920C · AI0920CS

Толщина корпуса 1 мм

DBH100 · DBH100C · DBH100CS

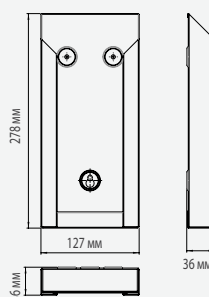



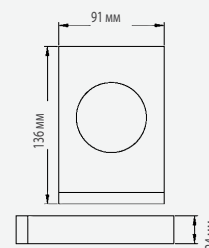



AI0920C · AI0920CS

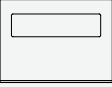

ДИСПЕНСЕРЫ ДЛЯ ТУАЛЕТНОЙ БУМАГИ

Таблица сравнения

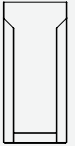
	МОДЕЛЬ	МАТЕРИАЛ / ЦВЕТ				ТИП БУМАГИ			
		Сталь / белый (эпокс. краска)	Сталь / матовый черный (эпокс. краска)	Нерж. сталь AISI 304 / глянцевый	Нерж. сталь AISI 304 / матовый	БЫТОВОЙ РУЛОН		ПРОМЫШЛ. РУЛОН	
						ВМЕСТИМОСТЬ		ВМЕСТИМОСТЬ	
						2 рулона	3 рулона	Ø 230 мм	Ø 275 мм
	PR2783	●					●		
	PR2783B		●				●		
	PR2783C			●			●		
	PR2783CS				●		●		
	PR2787	●						●	
	PR2787B		●					●	
	PR2787C			●				●	
	PR2787CS				●			●	
	PR0789	●				●		●	
	PR0789C			●		●		●	
	PR0789CS				●	●		●	
	PR0700CS				●				
	PR0781	●				●			
	PR0781C			●		●			
	PR0781CS				●	●			
	PR2784	●				●			
	PR2784B		●			●			
	PR2784C			●		●			
	PR2784CS				●	●			
	DCA100CS								
	DTH100	●							
	DTH100C			●					
	DTH100CS				●				
	DBH100	●							
	DBH100C			●					
	DBH100CS				●				
	AI0920C			●					
	AI0920CS				●				

ДИСПЕНСЕРЫ ДЛЯ ТУАЛЕТНОЙ БУМАГИ

Таблица сравнения

ТИП БУМАГИ			ФОРМА		ЗАМОК С КЛЮЧОМ	ПРИМЕНЕНИЕ					МОДЕЛЬ
Однораз. сиденья на унитазах	Гигиенич. салфетки	Гигиенич. пакеты	Прямоугольная	Круглая		Тренажерные залы, спортивные комплексы и т. д.	Больницы, медицинские центры, дома престарелых и т. д.	Отели и другие места врем. проживания	Офисы, официальные учреждения, школы и т. д.	Аэропорты, торговые центры и т. д.	
				●	●		●	●	●		PR2783
				●	●		●	●	●		PR2783B
				●	●	●	●	●	●		PR2783C
				●	●	●	●	●	●		PR2783CS
				●	●		●	●	●	●	PR2787
				●	●		●	●	●	●	PR2787B
				●	●	●	●	●	●	●	PR2787C
				●	●	●	●	●	●	●	PR2787CS
				●	●		●	●	●		PR0789
				●	●	●	●	●	●		PR0789C
				●	●	●	●	●	●		PR0789CS
			●		●	●	●	●	●		PR0700CS
			●		●		●	●	●		PR0781
			●		●	●	●	●	●		PR0781C
			●		●	●	●	●	●		PR0781CS
			●		●		●	●	●		PR2784
			●		●		●	●	●		PR2784B
			●		●	●	●	●	●		PR2784C
			●		●	●	●	●	●		PR2784CS
●			●			●	●	●	●	●	DCA100CS
	●		●		●		●	●	●		DTH100
	●		●		●	●	●	●	●		DTH100C
	●		●		●	●	●	●	●		DTH100CS
		●	●				●	●	●	●	DBH100
		●	●				●	●	●	●	DBH100C
		●	●				●	●	●	●	DBH100CS
		●	●					●	●	●	AI0920C
		●	●					●	●	●	AI0920CS