



ДОЗАТОРЫ ЖИДКОГО МЫЛА

*Поддерживая полезные
привычки*







ДОЗАТОРЫ ЖИДКОГО МЫЛА

Широкий ассортимент простых в обслуживании дозаторов жидкого мыла

- Большой выбор дозаторов мыла из различных материалов (нержавеющая сталь, пластик и т. д.), в различных цветах (белый, черный, матовый, глянцевый и др.), разной емкости (от 0,8 до 1,5 л) и принципа действия (автоматические, кнопочные, рычажные и т. д.) для настенного монтажа или встраивания в столешницу.
- Подходят для различных типов мыла (жидкое мыло, мыло-пена, мыло-спрей) в зависимости от модели.
- Предусмотрена возможность пополнения бачка для мыла.
- Окошко на лицевой панели для визуального контроля содержимого.
- В целях защиты от вандализма предусмотрен замок со специальным ключом.

ДОЗАТОРЫ ЖИДКОГО МЫЛА

Настенные



АВТОМАТИЧЕСКИЕ

НОВЫЕ ВОЗМОЖНОСТИ

ВНУТРЕННИЙ БАЧОК ИЗ ПОЛИПРОПИЛЕНА

DJ0037A
Жидкое мыло

DJF0038A
Пена

Объем: **1 л**
Материал: **нерж. сталь AISI 304**
Цвет: **белый (эпокс. краска)**

НОВЫЕ ВОЗМОЖНОСТИ

ВНУТРЕННИЙ БАЧОК ИЗ ПОЛИПРОПИЛЕНА

DJ0037AB
Жидкое мыло

DJF0038AB
Пена

Объем: **1 л**
Материал: **нерж. сталь AISI 304**
Цвет: **матовый черный (эпокс. краска)**

НОВЫЕ ВОЗМОЖНОСТИ

ВНУТРЕННИЙ БАЧОК ИЗ ПОЛИПРОПИЛЕНА

DJ0037AC
Жидкое мыло

DJF0038AC
Пена

Объем: **1 л**
Материал: **нерж. сталь AISI 304**
Цвет: **глянцевый**

НОВЫЕ ВОЗМОЖНОСТИ

ВНУТРЕННИЙ БАЧОК ИЗ ПОЛИПРОПИЛЕНА

DJ0037ACS
Жидкое мыло

DJF0038ACS
Пена

Объем: **1 л**
Материал: **нерж. сталь AISI 304**
Цвет: **матовый**

Автоматический дозатор, активируемый ИК-датчиком, выполнен из нержавеющей стали AISI 304. В зависимости от типа клапана может применяться жидкое мыло или мыло-пена.

Бесконтактное включение снижает риск передачи микробов в ходе мытья рук, поскольку отсутствует необходимость прикасаться к дозатору. Дозатор способствует поддержанию здоровья, предотвращая распространение инфекционных заболеваний.

DJ0037A · DJF0038A · DJ0037AB · DJF0038AB · DJ0037AC · DJF0038AC · DJ0037ACS · DJF0038ACS КОМПЛЕКТУЮЩИЕ И МАТЕРИАЛЫ

- ИК-датчик (расстояние срабатывания 5 см).
- Вандалоустойчивый корпус с замком.
- Окошко на лицевой панели для визуального контроля содержимого.
- Противокапельный клапан, устойчивый к коррозии.
- Внутренний резервуар из полипропилена, легко извлекаемый для очистки.
- Откидная крышка для удобства обслуживания.
- Открывание сверху при помощи стандартного ключа Mediclinics, входящего в комплект.
- Питание от 6 щелочных батареек AA (не входят в комплект) или от сети (опционально). Для заказа автоматического дозатора мыла с возможностью подключения к сети используйте код DJ0037A-38A/B/C/CS - TRAFO.
- Срок службы элементов питания — до 20 000 срабатываний.

DJ0037A · DJF0038A · DJ0037AB · DJF0038AB · DJ0037AC · DJF0038AC · DJ0037ACS · DJF0038ACS ТЕХНИЧЕСКИЕ ХАРАКТЕРИСТИКИ

DJ0037A · DJF0038A · DJ0037AB · DJF0038AB · DJ0037AC · DJF0038AC	
DJ0037ACS · DJF0038ACS	
Объем	1 л
Толщина слоя из нерж. стали	0,8 мм
Вес (собственный)	1,25 кг
Рекомендуемая высота установки	25–30 см от столешницы/полки

DJ0037A · DJ0037AB · DJ0037AC · DJ0037ACS	
Тип мыла	водно-спиртовое жидкое мыло (до 70 % спирта)
Дозировка	1,5 мл

DJF0038A · DJF0038AB · DJF0038AC · DJF0038ACS	
Тип мыла	пена
Дозировка	1 мл

Пополняемый бачок

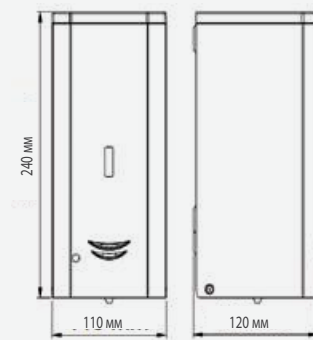

ДОЗАТОРЫ ЖИДКОГО МЫЛА

Настенные и встраиваемые

АВТОМАТИЧЕСКИЕ



СРОК СЛУЖБЫ ЭЛЕМЕНТОВ ПИТАНИЯ —
ДО 17 000 СРАБАТЫВАНИЙ

DJ0160AS

Объем: **0,8 л**

Материал: **алюминий/АБС-пластик**

Цвет: **черный/хром**



10



120
E

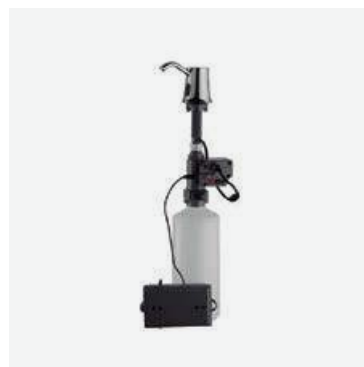

DJ0252AC

Объем: **1,6 л**

Материал: **хромир. латунь**

Цвет: **глянцевый**



1

60
E

DJ0160AS • DJ0252AC КОМПЛЕКТУЮЩИЕ И МАТЕРИАЛЫ

DJ0160AS

- Автоматическое срабатывание по ИК-датчику.
- Светодиодный индикатор необходимости замены элементов питания.
- Подходит для pH-нейтрального жидкого мыла для рук без хлора.
- Подходит для дезинфицирующих растворов, жидкого мыла и водно-спиртового геля.
- Окошко на лицевой панели для визуального контроля содержимого.
- Замок со специальным ключом в комплекте.
- Прозрачный бачок из полиэтилена.
- Корпус из АБС-пластика, передняя панель из алюминия.

DJ0252AC

- Автоматический дозатор мыла с ИК-датчиком для встраивания в столешницу.

- Расположение слева или справа от раковины.
- Автонастройка расстояния срабатывания.
- Пополняемый бачок из полиэтилена, легко извлекаемый в целях опорожнения и очистки.
- Питание от 4 щелочных батареек размера D (1,5 В). Энергопотребление в режиме ожидания < 100 мА, в рабочем режиме < 1 А.
- Подходит для мыла вязкостью 2 000–3 500 сП с нейтральным pH.
- Светодиодный индикатор: немигающий красный = низкий заряд батареи; мигающий синий = низкий уровень мыла; мигающий красный = неисправность ИК-датчика или обнаружение объекта.

DJ0160AS • DJ0252AC ТЕХНИЧЕСКИЕ ХАРАКТЕРИСТИКИ

DJ0160AS	
Объем	0,8 л
Вес (собственный)	0,75 кг
Рекомендуемая высота установки	20–25 см от столешницы
Тип мыла	мыло для рук без хлора с нейтральным pH, дезинфицирующие растворы, жидкое мыло и водно-спиртовой гель (все вязкостью 500–3 500 сП)
Дозировка	1 мл
DJ0252AC	
Объем	1,6 л
Вес (собственный)	0,95 кг
Тип мыла	мыло вязкостью 2 000–3 000 сП с нейтральным pH
Дозировка	0,8–2,2 мл
Класс защиты	IP43

DJ0160AS

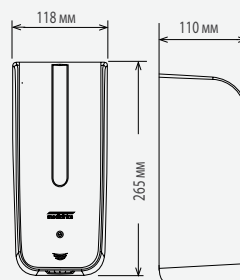

DJ0252AC

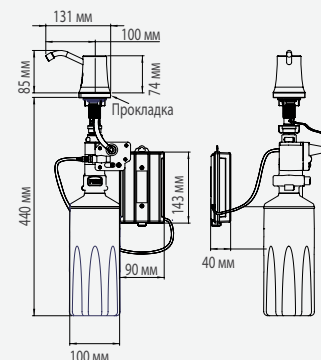

ДОЗАТОРЫ ЖИДКОГО МЫЛА

Настенные / с кнопкой

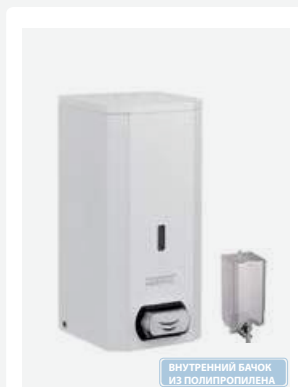

ВНУТРЕННИЙ БАЧОК ИЗ ПОЛИПРОПИЛЕНА

DJ0031

Жидкое мыло

DJF0032

Пена

DJS0033

Спрей

Объем: 1,5 л

Материал: **нерж. сталь AISI 304**

Цвет: **белый (эпокс. краска)**



ВНУТРЕННИЙ БАЧОК ИЗ ПОЛИПРОПИЛЕНА

DJ0031B

Жидкое мыло

DJF0032B

Пена

DJS0033B

Спрей

Объем: 1,5 л

Материал: **нерж. сталь AISI 304**

Цвет: **матовый черный (эпокс. краска)**



ВНУТРЕННИЙ БАЧОК ИЗ ПОЛИПРОПИЛЕНА

DJ0031C

Жидкое мыло

DJF0032C

Пена

DJS0033C

Спрей

Объем: 1,5 л

Материал: **нерж. сталь AISI 304**

Цвет: **глянцевый**



ВНУТРЕННИЙ БАЧОК ИЗ ПОЛИПРОПИЛЕНА

DJ0031CS

Жидкое мыло

DJF0032CS

Пена

DJS0033CS

Спрей

Объем: 1,5 л

Материал: **нерж. сталь AISI 304**

Цвет: **матовый**



DJ0031 · DJF0032 · DJS0033 · DJ0031B · DJF0032B · DJS0033B · DJ0031C · DJF0032C · DJS0033C · DJ0031CS · DJF0032CS · DJS0033CS КОМПЛЕКТУЮЩИЕ И МАТЕРИАЛЫ

- Вандапоустойчивый корпус с замком.
- Окошко на лицевой панели для визуального контроля содержимого.
- Кнопка из нержавеющей стали.
- Противокапельный клапан, устойчивый к коррозии.
- Внутренний бачок из полупрозрачного полипропилена толщиной 2,5 мм.
- Легкосъемный внутренний бачок.
- Откидная крышка для удобства и быстроты обслуживания.
- Открывание сверху при помощи стандартного ключа Mediclinics, входящего в комплект.

DJ0031 · DJ0031B · DJ0031C · DJ0031CS

- Для жидкого мыла и водно-спиртового геля.

DJF0032 · DJF0032B · DJF0032C · DJF0032CS

- Только для мыла-пены.

DJS0033 · DJS0033B · DJS0033C · DJS0033CS

- Только для дезинфицирующих жидкостей.

ОДИН ДОЗАТОР МЫЛА — 3 ВАРИАНТА!	СМЕННЫЕ НАСОСЫ		
	Жидкое мыло	Пена	Спрей
	RCDJ0031V / RCDJF0032V / RCDJS0033V1		

DJ0031 · DJF0032 · DJS0033 · DJ0031B · DJF0032B · DJS0033B · DJ0031C · DJF0032C · DJS0033C · DJ0031CS · DJF0032CS · DJ0033CS ТЕХНИЧЕСКИЕ ХАРАКТЕРИСТИКИ

Объем	1,5 л
Толщина слоя из нерж. стали	0,8 мм
Вес (собственный)	1,25 кг
Рекомендуемая высота установки	15–20 см от столешницы
DJ0031 · DJ0031B · DJ0031C · DJ0031CS	
Тип мыла	Жидкое мыло и водно-спиртовой гель
Дозировка	1,5 мл
DJF0032 · DJF0032B · DJF0032C · DJF0032CS	
Тип мыла	мыло-пена
Дозировка	1 мл
DJS0033 · DJS0033B · DJS0033C · DJS0033CS	
Тип мыла	жидкое дезинфицирующее мыло
Дозировка	0,8 мл

Пополняемый бачок

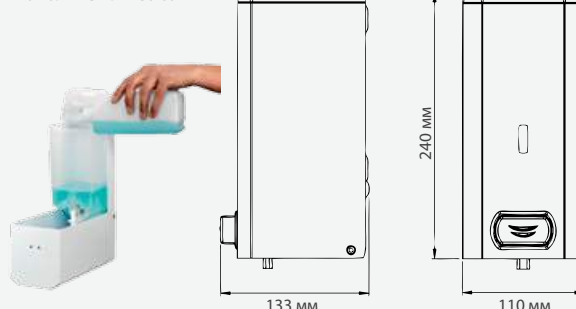

ДОЗАТОРЫ ЖИДКОГО МЫЛА

Настенные / с кнопкой



ВНУТРЕННИЙ БАЧОК
из полипропилена

DJ0040

Объем: 1,5 л

Материал: **нерж. сталь AISI 304**

Цвет: **белый (эпокс. краска)**



ВНУТРЕННИЙ БАЧОК
из полипропилена

DJ0040B

Объем: 1,5 л

Материал: **нерж. сталь AISI 304**

Цвет: **матовый черный (эпокс. краска)**



ВНУТРЕННИЙ БАЧОК
из полипропилена

DJ0040C

Объем: 1,5 л

Материал: **нерж. сталь AISI 304**

Цвет: **глянцевый**



ВНУТРЕННИЙ БАЧОК
из полипропилена

DJ0040CS

Объем: 1,5 л

Материал: **нерж. сталь AISI 304**

Цвет: **матовый**



DJ0040 · DJ0040B · DJ0040C · DJ0040CS КОМПЛЕКТУЮЩИЕ И МАТЕРИАЛЫ

- Вандалоустойчивый корпус с замком.
- Окошко на лицевой панели для визуального контроля содержимого.
- Кнопка из нержавеющей стали.
- Противокапельный клапан, устойчивый к коррозии.
- Внутренний бачок из полупрозрачного полипропилена толщиной 2,5 мм.
- Легкосъемный внутренний бачок.
- Откидная крышка для удобства и быстроты обслуживания.
- Открывание сверху при помощи стандартного ключа Mediclinics, входящего в комплект.
- Подходит для дезинфицирующих растворов, жидкого мыла и водно-спиртового геля.

DJ0040 · DJ0040B · DJ0040C · DJ0040CS ТЕХНИЧЕСКИЕ ХАРАКТЕРИСТИКИ

Объем	1,5 л
Толщина слоя из нерж. стали	0,8 мм
Вес (собственный)	1,2 кг
Рекомендуемая высота установки	15–20 см от столешницы
Тип мыла	дезинфицирующие растворы, жидкое мыло и водно-спиртовой гель
Дозировка	0,8 мл

Пополняемый бачок

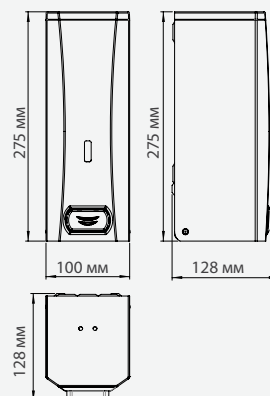

ДОЗАТОРЫ ЖИДКОГО МЫЛА

Настенные / с кнопкой



DJ0112C

Объем: 1,1 л

Материал: **нерж. сталь AISI 304**

Цвет: **глянцевый**

DJ0112CS

Объем: 1,1 л

Материал: **нерж. сталь AISI 304**

Цвет: **матовый**



DJ0111C

Объем: 1,1 л

Материал: **нерж. сталь AISI 304**

Цвет: **глянцевый**

DJ0111CS

Объем: 1,1 л

Материал: **нерж. сталь AISI 304**

Цвет: **матовый**



DJ0112C · DJ0112CS · DJ0111C · DJ0111CS КОМПЛЕКТУЮЩИЕ И МАТЕРИАЛЫ

- Корпус из нержавеющей стали.
- Цельная конструкция.
- Окошко на лицевой панели для визуального контроля содержимого.
- Замок со специальным ключом в комплекте.
- Подходит для мыла для рук без хлора с нейтральным pH.
- Внутренний бачок из полиэтилена для предотвращения коррозии.
- Поршень из хромированной латуни.
- Клапан из АБС-термопластика с хромированием.

DJ0112C · DJ0112CS · DJ0111C · DJ0111CS ТЕХНИЧЕСКИЕ ХАРАКТЕРИСТИКИ

Объем	1,1 л
Толщина слоя из нерж. стали	1 мм
Вес (собственный)	0,7 кг
Рекомендуемая высота установки	10–15 см от столешницы
Тип мыла	мыло для рук без хлора с нейтральным pH
Дозировка	1,1 мл

DJ0112C · DJ0112CS

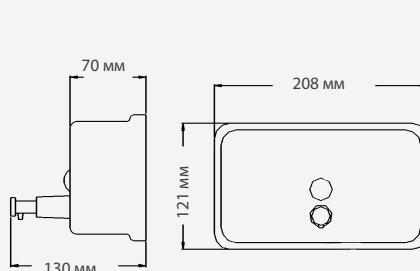

DJ0111C · DJ0111CS

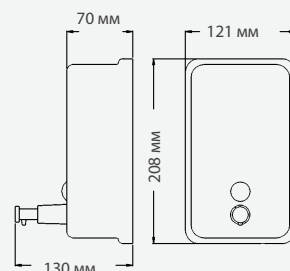

ДОЗАТОРЫ ЖИДКОГО МЫЛА

Настенные / с кнопкой



DJ0115C

Объем: **1,3 л**

Материал: **нерж. сталь AISI 304**

Цвет: **глянцевый**



DJ0115CS

Объем: **1,3 л**

Материал: **нерж. сталь AISI 304**

Цвет: **матовый**



DJ0115C • DJ0115CS КОМПЛЕКТУЮЩИЕ И МАТЕРИАЛЫ

- Окошко на лицевой панели для визуального контроля содержимого.
- Замок со специальным ключом в комплекте.
- Подходит для мыла для рук без хлора с нейтральным pH.
- Корпус из нержавеющей стали.
- Цельная конструкция.
- Внутренний бачок из полиэтилена для предотвращения коррозии.
- Кнопка из черного АБС-термопластика.

DJ0115C • DJ0115CS ТЕХНИЧЕСКИЕ ХАРАКТЕРИСТИКИ

Объем	1,3 л
Толщина слоя из нерж. стали	1 мм
Вес (собственный)	0,7 кг
Рекомендуемая высота установки	10–15 см от столешницы
Тип мыла	мыло для рук без хлора с нейтральным pH
Дозировка	0,7 мл

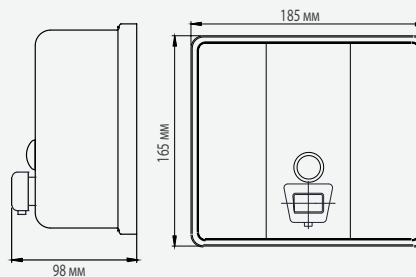

ДОЗАТОРЫ ЖИДКОГО МЫЛА

Настенные / с кнопкой



DJ0010F

Объем: 1,1 л

Материал: АБС-пластик

Цвет: белый/дымчатый



DJ0020F

Объем: 1,1 л

Материал: АБС-пластик

Цвет: черный/дымчатый



DJ0010F • DJ0020F КОМПЛЕКТУЮЩИЕ И МАТЕРИАЛЫ

- Крышка из АБС-термопластика.
- Стандартный замок и ключ Mediclinics.
- Кнопка из АБС-термопластика.
- Бачок из SAN-термопластика.
- Противокапельный клапан, устойчивый к коррозии.
- Подходит для мыла для рук без хлора с нейтральным pH.
- Подходит для дезинфицирующих растворов, жидкого мыла и водно-спиртового геля.

DJ0010F • DJ0020F ТЕХНИЧЕСКИЕ ХАРАКТЕРИСТИКИ

Объем	1,1 л
Толщина корпуса	3 мм
Вес (собственный)	0,3 кг
Рекомендуемая высота установки	15–20 см от столешницы
Тип мыла	мыло для рук без хлора с нейтральным pH, дезинфицирующие растворы, жидкое мыло и водно-спиртовой гель
Дозировка	1,2 мл

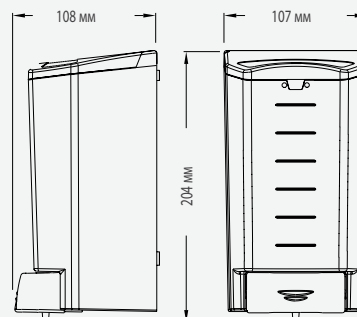

ДОЗАТОРЫ ЖИДКОГО МЫЛА

Настенные / с рычагом



ВНУТРЕННИЙ БАЧОК ИЗ ПОЛИПРОПИЛЕНА

DJP0034
Жидкое мыло

DJFP035
Пена

DJSP036
Спрей

Объем: **1,5 л**
Материал: **нерж. сталь AISI 304**
Цвет: **белый (эпокс. краска)**

132 A



ВНУТРЕННИЙ БАЧОК ИЗ ПОЛИПРОПИЛЕНА

DJP0034B
Жидкое мыло

DJFP035B
Пена

DJSP036B
Спрей

Объем: **1,5 л**
Материал: **нерж. сталь AISI 304**
Цвет: **матовый черный (эпокс. краска)**

132 A



ВНУТРЕННИЙ БАЧОК ИЗ ПОЛИПРОПИЛЕНА

DJP0034C
Жидкое мыло

DJFP035C
Пена

DJSP036C
Спрей

Объем: **1,5 л**
Материал: **нерж. сталь AISI 304**
Цвет: **глянцевый**

132 A



ВНУТРЕННИЙ БАЧОК ИЗ ПОЛИПРОПИЛЕНА

DJP0034CS
Жидкое мыло

DJFP035CS
Пена

DJSP036CS
Спрей

Объем: **1,5 л**
Материал: **нерж. сталь AISI 304**
Цвет: **матовый**

132 A

DJP0034 · DJFP035 · DJSP036 · DJP0034B · DJFP035B · DJSP036B · DJP0034C · DJFP035C · DJSP036C · DJP0034CS · DJFP035CS · DJSP036CS КОМПЛЕКТУЮЩИЕ И МАТЕРИАЛЫ

- Вандалоустойчивый корпус с замком.
- Окошко на лицевой панели для визуального контроля содержимого.
- Подача мыла при помощи рычага из нержавеющей стали.
- Противокапельный клапан, устойчивый к коррозии.
- Внутренний бачок из полупрозрачного полиэтилена.
- Легкосъемный внутренний резервуар.
- Откидная крышка для удобства и быстроты обслуживания.
- Открывание сверху при помощи стандартного ключа Mediclinics, входящего в комплект.

- DJP0034 · DJP0034B · DJP0034C · DJP0034CS**
• Для жидкого мыла и водно-спиртового геля.
- DJFP035 · DJFP035B · DJFP035C · DJFP035CS**
• Только для мыла-пены.
- DJSP036 · DJSP036B · DJSP036C · DJSP036CS**
• Только для дезинфицирующих жидкостей.

ОДИН ДОЗАТОР МЫЛА — 3 ВАРИАНТА!



СМЕННЫЕ НАСОСЫ

Жидкое мыло Пена Спрей

RCDJ0031V / RCDJF0032V / RCDJS0033V1

DJP0034 · DJFP035 · DJSP036 · DJP0034B · DJFP035B · DJSP036B · DJP0034C · DJFP035C · DJSP036C · DJP0034CS · DJFP035CS · DJSP036CS ТЕХНИЧЕСКИЕ ХАРАКТЕРИСТИКИ

Объем	1,5 л
Толщина слоя из нерж. стали	0,8 мм
Вес (собственный)	1,35 кг
Рекомендуемая высота установки	15–20 см от столешницы
DJP0034 · DJP0034B · DJP0034C · DJP0034CS	
Тип мыла	жидкое мыло и водно-спиртовой гель
Дозировка	1,5 мл
DJFP035 · DJFP035B · DJFP035C · DJFP035CS	
Тип мыла	мыло-пена
Дозировка	1 мл
DJSP036 · DJSP036B · DJSP036C · DJSP036CS	
Тип мыла	жидкое дезинфицирующее мыло
Дозировка	0,8 мл

Пополняемый бачок

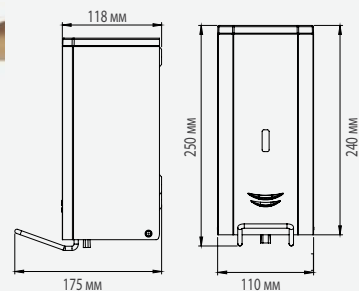

ДОЗАТОРЫ ЖИДКОГО МЫЛА

Встраиваемые / с кнопкой



DJE0010CS

Объем: **1,4 л**

Материал: **нерж. сталь AISI 304**

Цвет: **матовый**



12



72
B



DJT118

Объем: **0,95 л**

Материал: **хромир. латунь**

Цвет: **глянцевый**

24



288



DJE0010CS · DJT118 КОМПЛЕКТУЮЩИЕ И МАТЕРИАЛЫ

DJE0010CS

- Встраиваемый дозатор из нержавеющей стали AISI 304.
- Кнопка из хромированной латуни.
- Пластиковый внутренний бачок.
- Замок со специальным ключом в комплекте.
- Цельная лицевая часть.
- Окошко на лицевой панели для визуального контроля содержимого.
- Противокапельный клапан.
- Подходит для мыла для рук без хлора с нейтральным pH.

DJT118

- Съёмный клапан в верхней части для пополнения.
- Вандалоустойчивый бачок из полиэтилена.
- Замок со специальным ключом в комплекте.
- Подходит для мыла для рук без хлора с нейтральным pH 5,5, для дезинфицирующих растворов, жидкого мыла и водно-спиртового геля.
- Блестящие поршень и носик из хромированной латуни, длина — 90 мм.
- Фиксированная кнопка.

DJE0010CS · DJT118 ТЕХНИЧЕСКИЕ ХАРАКТЕРИСТИКИ

DJE0010CS

Толщина слоя из нерж. стали	0,8 мм
Вес (собственный)	1,4 кг
Рекомендуемая высота установки	15–20 см от столешницы
Тип мыла	мыло для рук без хлора с нейтральным pH
Дозировка	1,1 мл

DJT118

Вес (собственный)	0,425 кг
Рекомендуемая высота установки	10–15 см от столешницы
Тип мыла	жидкое мыло, крем-мыло, синтетические моющие средства и антибактериальное мыло с содержанием хлороксиленола и/или триклозана. Не подходит для медицинского мыла.
Дозировка	1 мл
Отверстие в столешнице	Ø 25 мм
Декоративная накладка	Ø 50 мм
Длина трубки	регулируемая от 0 до 90 мм

DJE0010CS

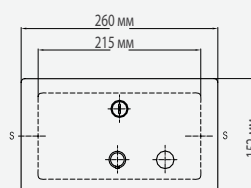
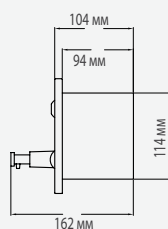

DJT118

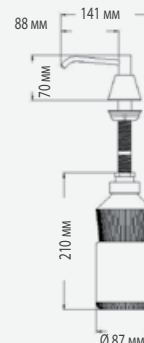

ДОЗАТОРЫ ЖИДКОГО МЫЛА

Таблица сравнения





	МОДЕЛЬ	УПРАВЛЕНИЕ		МАТЕРИАЛ / ЦВЕТ							БАЧОК		ВОЗМ. ВСТРАИВАНИЯ
		Ручное	Автом.	Нерж. сталь AISI 304 / белый	Нерж. сталь AISI 304 / матовый черный	Нерж. сталь AISI 304 / глянцевый	Нерж. сталь AISI 304 / матовый	Хромир. латунь	Алюминий / АБС-пластик	АБС-пластик	Термопластик		
	DJ0037A-B-C-CS		●	●	●	●	●					●	
	DJF0038A-B-C-CS		●	●	●	●	●					●	
	DJ0160AS		●						●			●	
	DJ0252AC		●						●			●	●
	DJ0031-B-C-CS	●		●	●	●	●					●	
	DJF0032-B-C-CS	●		●	●	●	●					●	
	DJS0033-B-C-CS	●		●	●	●	●					●	
	DJ0040	●		●								●	
	DJ0040B	●			●							●	
	DJ0040C	●				●						●	
	DJ0040CS	●					●					●	
	DJ0112C	●				●						●	
	DJ0112CS	●					●					●	
	DJ0111C	●				●						●	
	DJ0111CS	●					●					●	
	DJ0115C	●				●						●	
	DJ0115CS	●					●					●	
	DJ0010F	●								●		●	
	DJ0020F	●								●		●	
	DJP0034-B-C-CS	●		●	●	●	●					●	
	DJFP035-B-C-CS	●		●	●	●	●					●	
DJSP036-B-C-CS	●		●	●	●	●					●		
	DJE0010CS	●					●					●	●
	DJT118	●						●				●	●

Таблица совместимости по типам мыла

Код дозатора мыла	Тип насоса	Код зап. части	Подходящее мыло	Плотность (кг/дм ³)
DJ0031-B-C-CS DJP0034-B-C-CS DJ0037A-B-C-CS	НАСОС ДЛЯ МЫЛА	RCDJ0031-V	Жидкое мыло и водно-спиртовой гель	0,9–1,35
DJF0032-B-C-CS DJFP035-B-C-CS DJF0038A-B-C-CS	НАСОС ДЛЯ ПЕНЫ	RCDJF0032-V	Мыло-пена	0,95–1,05
DJS0033-B-C-CS DJSP036-B-C-CS	РАСПЫЛИТЕЛЬ	RCDJS0033-V1	Жидкое дезинфицирующее мыло ⁽¹⁾	0,8

(1) Макс. содержание спирта — 85 %.

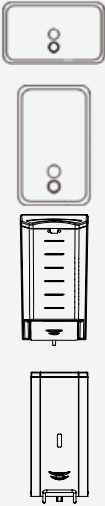
ДОЗАТОРЫ ЖИДКОГО МЫЛА

Таблица сравнения

МОНТАЖ		ОБЪЕМ								ТИПЫ МЫЛА				МОДЕЛЬ
Верт.	Гориз.	1,6 л	1,5 л	1,4 л	1,3 л	1,1 л	1 л	0,95 л	0,8 л	Нейтральн. рН	Дезинф. р-р	Пена	Спрей	
•							•			•				DJ0037A-B-C-CS
•							•					•		DJF0038A-B-C-CS
•									•	•	•			DJ0160AS
•		•								•				DJ0252AC
•			•							•	•			DJ0031-B-C-CS
•			•									•		DJF0032-B-C-CS
•			•								•		•	DJS0033-B-C-CS
•			•							•	•			DJ0040
•			•							•	•			DJ0040B
•			•							•	•			DJ0040C
•			•							•	•			DJ0040CS
	•					•				•				DJ0112C
	•					•				•				DJ0112CS
•						•				•				DJ0111C
•						•				•				DJ0111CS
	•				•					•				DJ0115C
	•				•					•				DJ0115CS
•						•				•	•			DJ0010F
•						•				•	•			DJ0020F
•			•							•	•			DJP0034-B-C-CS
•			•									•		DJFP035-B-C-CS
•			•								•		•	DJSP036-B-C-CS
	•			•						•				DJE0010CS
•								•		•	•			DJT118